

Coalisator-P a pavimento

Informazioni sul prodotto

- Separatore di liquidi leggeri in polietilene, classe I, per installazioni a pavimento secondo la norma EN 858
- Con galleggiante in plastica tarato per liquidi leggeri con densità fino a 0,90 g / cm³
- Con inserto a coalescenza
- Con tutti gli elementi rimovibili e raccordi in ingresso/uscita in polietilene
- Con copertura in plastica Ø 450 mm dotata di guarnizione
- Tubi d'ingresso/uscita con diametro esterno Ø 110 mm



Coalisator-P a pavimento

Classe I, con inserto a coalescenza



NG	H1	H2	Vol. tot.	Vol. liquidi olii	Vol. sedim.	Cod. art.	Euro/pz
[l/s]	[mm]	[mm]	[l]	[l]	[l]		
1,5	405	385	150	49	-	3901.00.10	2743,32
1,5	765	745	300	49	150	3911.00.10	2712,32
3	405	385	150	49	-	3903.00.10	2557,32
3	765	745	300	49	150	3913.00.10	2909,60

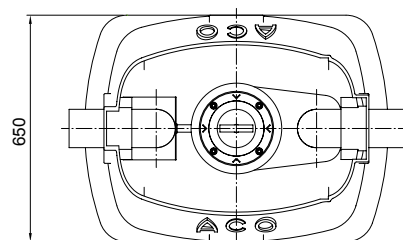
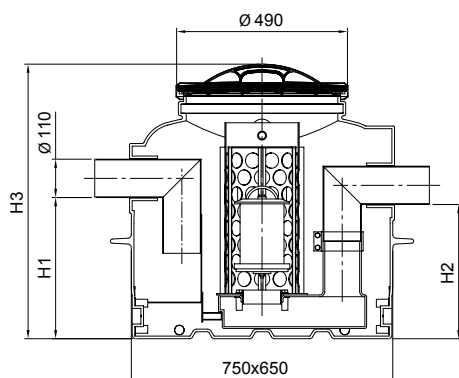

Coalisator-P: sedimentatore a pavimento

Sedimentatore supplementare



Tipo	H1 [mm]	H2 [mm]	Vol. sedim. [l]	Cod. art.	Euro/pz
150	455	405	150	3900.00.20	1280,00
300	815	765	300	3900.00.21	1464,92

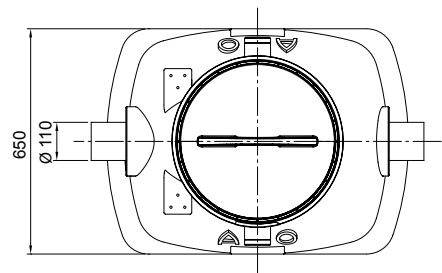
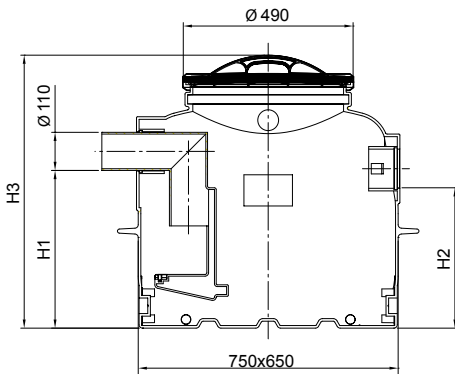

Coalisator-P interrato

Informazioni sul prodotto

- Separatore di liquidi leggeri in polietilene, classe I e II per installazioni interrato secondo la norma EN 858
- Con galleggiante in plastica tarato per liquidi leggeri con densità fino a 0,90 gr / cm³
- Con inserto a coalescenza per classe I
- Con tutti gli elementi rimovibili e raccordi in ingresso/uscita in polietilene
- Con sopralzo regolabile in altezza e sezionabile ogni 45 mm
- Con copertura in ghisa 615 mm x 315 mm per applicazioni in classe di carico B secondo la norma EN 124
- Con tubi d'ingresso/uscita con diametro esterno Ø 110 mm



Coalisator-P interrato

Classe I, con filtro a coalescenza



NG	H1	H2	T	Vol. tot.	Vol. liquidi olii	Vol. sedim.	Cod. art.	Euro/pz
[l/s]	[mm]	[mm]	[mm]	[l]	[l]	[l]		
1,5	405	385	510-965	150	49	-	3901.30.10	3848,96
1,5	765	745	510-965	300	49	150	3911.30.10	3821,96
3	405	385	510-965	150	49	-	3903.30.10	4128,88
3	765	745	510-965	300	49	150	3913.30.10	3821,96

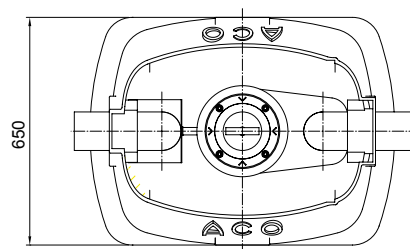
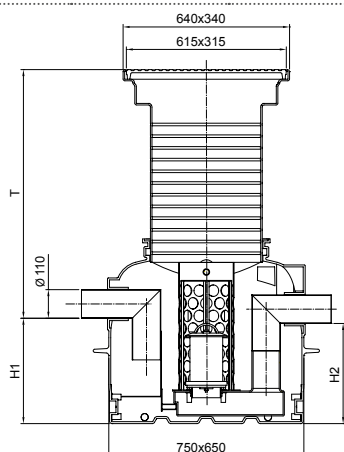

Coalisor-P: sedimentatore interrato

Sedimentatore supplementare



Tipo	H1 [mm]	H2 [mm]	T [mm]	Vol. sedim. [l]	Cod. art.	Euro/pz
150	455	405	460-915	150	3900.10.20	1851,88
300	815	765	460-915	300	3900.10.21	2073,00

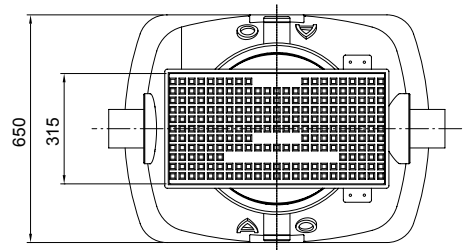
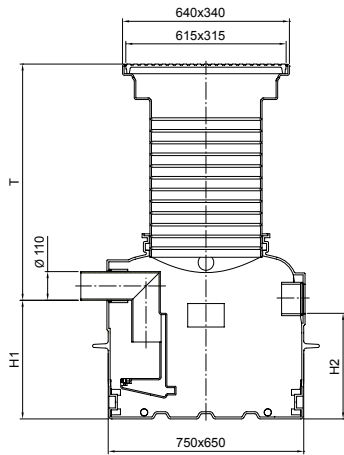

Coalisator-PE-NG 6

Informazioni sul prodotto

- Separatore di liquidi leggeri in polietilene saldato, classe I e classe II, per installazioni a pavimento secondo la norma EN 858
- Con galleggiante in plastica tarato per liquidi leggeri con densità fino a 0,90 g / cm³
- Con filtro a coalescenza
- Con tutti gli elementi rimovibili e raccordi in ingresso/uscita in polietilene
- Con copertura in plastica ad avviamento da Ø 315 mm
- Tubo di ventilazione DN 100; collegamenti in entrata/uscita DN 150



Coalisator-PE-NG 6

Classe I, con filtro a coalescenza



NG	A	B	H	T	Vol. tot.	Vol. liquidi olii	Vol. sedim.	Cod. art.	Euro/pz
[l/s]	[mm]	[mm]	[mm]	[mm]	[l]	[l]	[l]		
6	1910	770	1322	987	1140	129	600	418604.HC	5760,00
6	2340	870	1342	1087	1990	129	1200	418605.HC	7899,20

