



6

MUFLE SMART
Canali di drenaggio

COLLECT:
Raccogliere e convogliare



MUFLE SMART – Canali di drenaggio in PE-HD

SMART 100	Corpo canale		P. 126
	Accessori per canale		P. 127
	Pozzetto di scarico		P. 127
	Griglie e relativi accessori		P. 128
	Elementi speciali	Ad angolo, a T e a croce	P. 129
	Canale completo di griglia e fissaggi		P. 130
SMART 150	Corpo canale		P. 132
	Accessori per canale		P. 133
	Pozzetto di scarico		P. 133
	Griglie e relativi accessori		P. 134
	Elementi speciali	Ad angolo, a T e a croce	P. 135
	Canale completo di griglia e fissaggi		P. 136
SMART 200	Corpo canale		P. 137
	Accessori per canale		P. 138
	Pozzetto di scarico		P. 138
	Griglie e relativi accessori		P. 139
	Elementi speciali	Ad angolo, a T e a croce	P. 140
	Canale completo di griglia e fissaggi		P. 141



Dichiarazioni di prestazione su:
www.aco.it/download/dop

MUFLE SMART: la garanzia del telaio in acciaio

Il sistema di drenaggio MUFLE SMART rappresenta la perfetta risposta ad esigenze applicative sia di tipo civile sia industriale e infrastrutturale.

La versatilità di questi canali è una diretta conseguenza del loro telaio in acciaio (zincato o inox, resistenti alla corrosione), garanzia di una maggiore protezione dell'intero sistema e di una migliore redistribuzione dei carichi provenienti dalla pavimentazione fino agli strati profondi.

Tale telaio ha uno spessore di 2,5 mm nella parte esposta al transito dei veicoli e di soli 1,2 mm nell'area di appoggio della griglia; è garantito e certificato fino alla classe di carico C 250. Il suo ancoraggio al canale è assicurato contro deformazioni dovute a sforzi di taglio o torsionali.

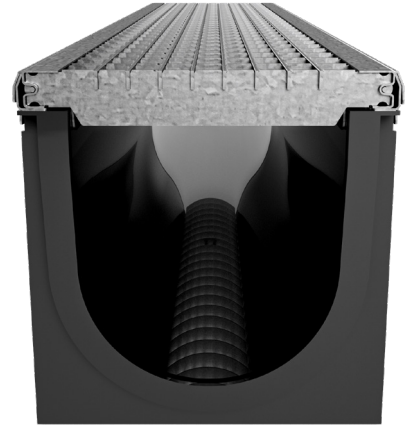

Il telaio di rinforzo in acciaio è alto 20 mm e ha uno spessore di 2,5 mm nella parte esposta al transito dei veicoli. Contiene la griglia e facilita la posa in opera del canale.

Applicazioni tipiche

- Parcheggi privati
- Marciapiedi
- Aree di manovra di autoveicoli
- Rampe di accesso a piani interrati
- Canalizzazioni a bordo strada
- Aree di sosta
- Altre applicazioni per classe di carico C 250

Principali caratteristiche

- Canali interamente realizzati in PE-HD, certificati per classe di carico A 15, B 125 e C 250 secondo EN 1433: 2008
- Con telaio di rinforzo in acciaio inox o acciaio zincato
- Disponibili in 3 diverse larghezze: 100, 150, 200 mm
- Con preforma di scarico sul fondo e su entrambi i lati
- Bocchelli di scarico da Ø100 e Ø110 mm per i canali H 55 e H 80 mm
- Pozzetti di scarico sifonati
- Sistemi di fissaggio specifici su ciascuna griglia
- Disponibilità di pezzi speciali per angoli, innesti a "T" e innesti a croce
- Compatto e resistente alla corrosione

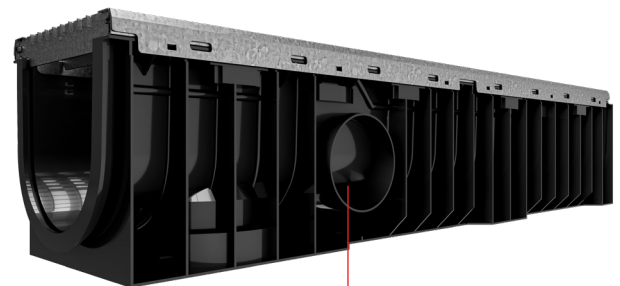

Uscite di scarico presenti su entrambi i lati e sul fondo del canale

Panoramica del sistema

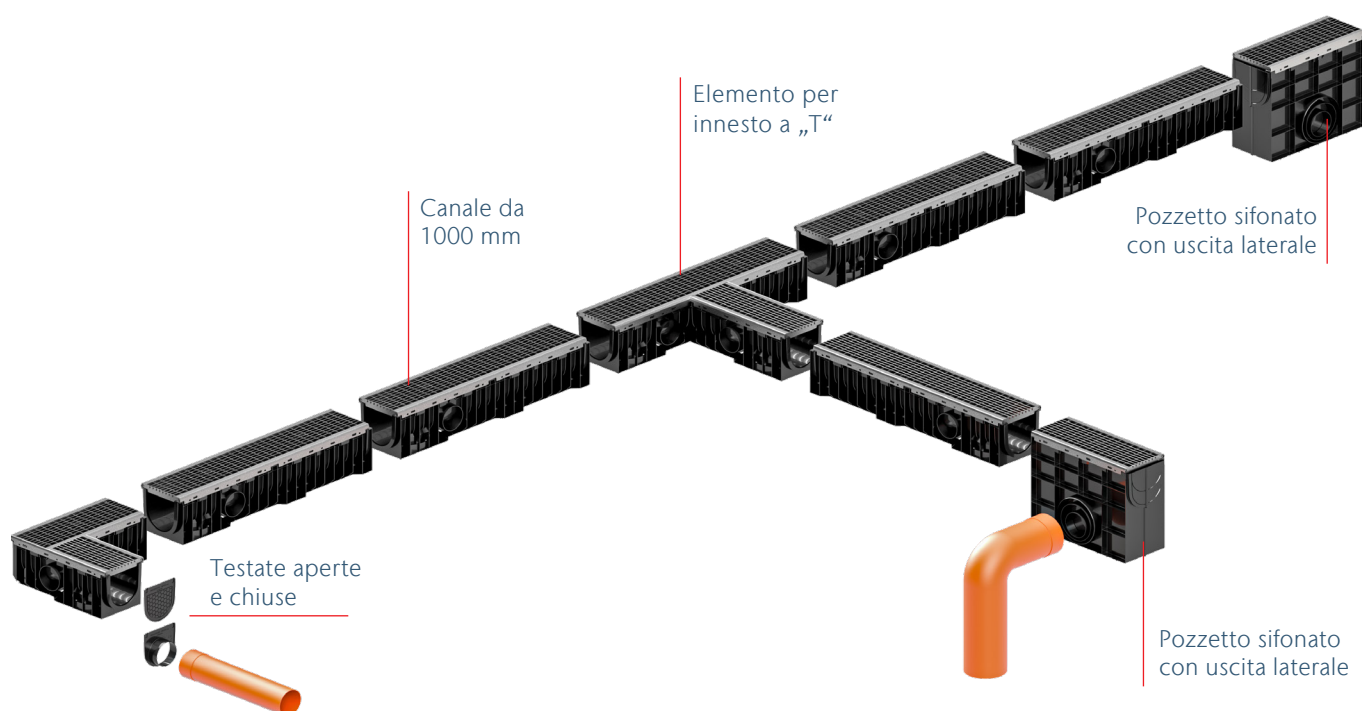

MUFLE SMART è disponibile:

- in **3 larghezze**: da 100, 150 e 200 mm
- in **versioni a basso spessore da 55 e 80 mm**, con fondo piatto, perfetti per installazioni su pavimentazioni industriali al coperto e che necessitino di protezione del bordo del canale in fase di levigatura



MUFLE SMART 100

Informazioni sul prodotto

- Canale di drenaggio in PE-HD, larghezza interna: 100 mm
- Con telaio in acciaio zincato
- Per classi di carico: B 125 e C 250, secondo la norma EN 1433
- Completato da pozzetti di scarico sifonati
- Con preforme di scarico laterali e sul fondo
- Bocchelli di scarico da Ø100 e Ø110 mm per i canali H 55 e H 80 mm; scarichi predisposti su tutte le altre misure
- Sistemi di fissaggio delle griglie a barretta
- Disponibilità di pezzi speciali per angoli, innesti a T e innesti a croce





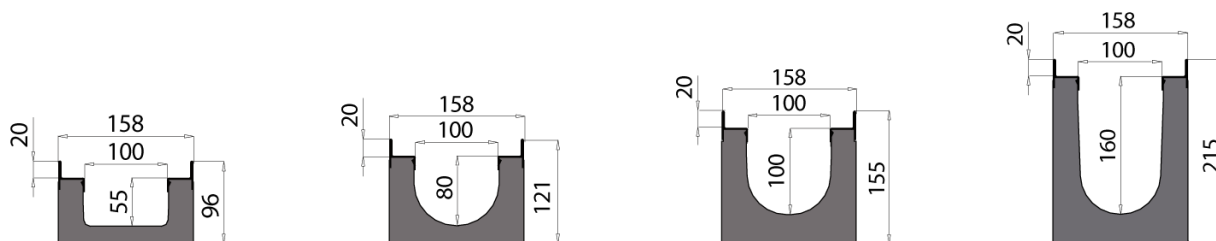

Canale SMART 100 con telaio in acciaio zincato

Lunghezza 1000 mm, larghezza esterna 158 mm



Altezza esterna [mm]	Altezza interna [mm]	Ø scarico laterale [mm]	Ø scarico sul fondo [mm]	Peso [kg/pz]	Pezzi/Pallet	Acciaio zincato		Acciaio INOX	
						Cod. art.	Euro/pz	Cod. art.	Euro/pz
Canale con preforma di scarico sul fondo per bocchello Ø100/110									
96	55	2 x Ø40	1 x Ø100/110	3,10	84	701003	50,46	701011	126,21
121	80	2 x Ø63	1 x Ø100/110	3,30	70	701002	50,72	701010	126,46
Canale con scarico sul fondo Ø110									
155	100	2 x Ø63	1 x Ø110	3,60	56	701001	53,28	701009	129,03
215	160	2 x Ø110	1 x Ø110	4,10	42	701000	54,36	701008	130,10

Accessori per canale SMART 100

Immagine	Descrizione	Per canale Hi	Materiale	Cod. art.	Euro/pz
		[mm]			
	Testata chiusa	55	PE	700508	5,52
		80	PE	700509	6,32
		100	PE	700510	9,02
		160	PE	700511	10,90
	Testata con uscita di scarico Ø 40	55	PE	700500	7,27
	Testata con uscita di scarico Ø 50	80	PE	700521	8,21
	Testata con uscita di scarico Ø 75	100	PE	700522	11,84
		160	PE	700523	14,13
	KIT Bocchello di scarico Ø100	55/80	PE	506114	5,00
	KIT Bocchello di scarico Ø110	55/80	PE	506115	5,00
	Connettori di altezza da 100 a 160 mm	-	Polimetilmetacrilato	700516	85,40

Pozzetto di scarico SMART 100 con telaio in acciaio zincato

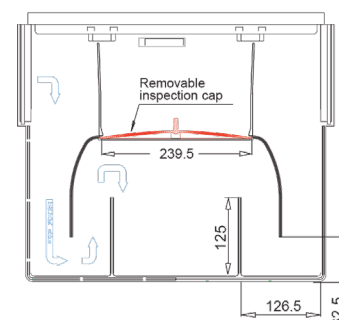
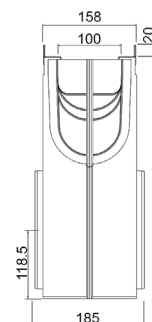
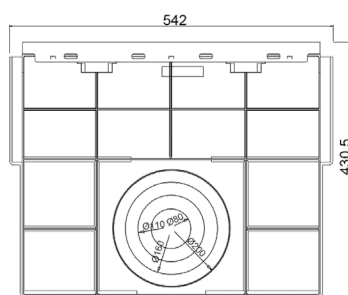
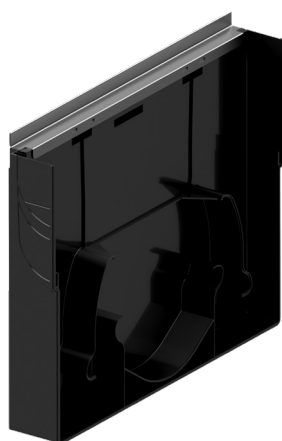









Descrizione	Materiale	Altezza [mm]	Larghezza [mm]	Lunghezza [mm]	Ø scarico laterale [mm]	Peso [kg/pz]	Acciaio zincato		Acciaio inox	
							Cod. art.	Euro/pz	Cod. art.	Euro/pz

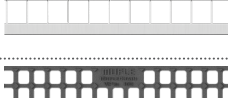
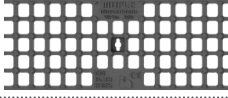
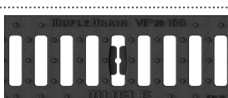

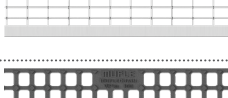
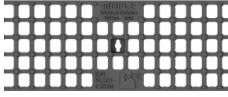
Pozzetto con preforma di collegamento femmina-femmina

Pozzetto con preforma di collegamento femmina-femmina	PE	427	158	500	2xØ80 2xØ110 2xØ160 2xØ200	3,35	701016	111,94	701019	185,79
---	----	-----	-----	-----	-------------------------------------	------	--------	--------	--------	--------

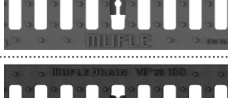
Griglie per canale SMART 100

Immagine	Descrizione	Fissaggio griglia	Larghezza [mm]	Lunghezza Li [mm]	Fessura/ maglia [mm]	Peso [kg/pz]	Cod. art.	Euro/pz
B 125								
	Griglia a maglie antitacco in acciaio zincato	Barretta (non compresa)	148	998	15.2 x 32.2	3,60	502126	55,80
	Griglia a maglie antitacco in acciaio inox	Barretta (non compresa)	148	998	15.2 x 32.2	3,60	502150	225,36
	Griglia a maglie quadra in acciaio zincato	Barretta (non compresa)	148	998	32.2 x 32.2	2,90	502127	50,58
	Griglia a maglie quadra in acciaio inox	Barretta (non compresa)	148	998	32.2 x 32.2	2,90	502157	198,32
	Griglia a maglie quadra in ghisa sferoidale	Barretta (non compresa)	148	498	21.5 x 17.5	3,40	502112	29,88
	Griglia a fessura 20mm in poliammide	Barretta (non compresa)	148	498	82 x 20	1,00	502300	20,31
C 250								
	Griglia a maglie antitacco in acciaio zincato	Barretta (non compresa)	148	998	15 x 33	5,10	502152	79,51
	Griglia a maglie antitacco in acciaio inox	Barretta (non compresa)	148	998	10.2 x 32.2	5,10	502175	390,16
	Griglia a maglie quadra in ghisa sferoidale	Barretta (non compresa)	148	498	21.5 x 17.5	3,80	502115	33,84
	Griglia a fessura 6 mm in ghisa sferoidale	Barretta (non compresa)	148	498	91.5 x 6	4,00	502114	39,60
	Griglia a fessura 7 mm in ghisa sferoidale	Barretta (non compresa)	148	498	91.5 x 6	4,10	502105	52,20
	Griglia a fessura 20 mm in ghisa sferoidale	Barretta (non compresa)	148	498	82 x 20	3,60	502113	32,04
	Griglia a fessura 20mm in poliammide	Barretta (non compresa)	148	498	82 x 20	1,30	502301	30,60

Accessori per griglie SMART 100

Immagine	Descrizione	Materiale	Cod. art.	Euro/pz
	KIT barretta + vite M8x40 TBL Combi	Acciaio zincato	500412 ⁽¹⁾	5,52
		Acciaio inox	500413 ⁽¹⁾	17,90
	KIT barretta + vite M8x40 Nera testa esagonale	Acciaio zincato	500414 ⁽¹⁾	6,06

⁽¹⁾Fornitura per 1 metro lineare

Elementi speciali SMART 100 con telaio in acciaio zincato

In PE-HD, larghezza 158 mm



Disegno tecnico	Tipo	Altezza esterna [mm]	Altezza interna [mm]	Cod. art.	Euro/pz
Elemento angolo					
	100/55, DX 90°	95	55	701111	247,01
	100/80, DX 90°	120	80	701110	247,01
	100/100, DX 90°	154	100	701109	247,01
	100/160, DX 90°	214	160	701108	247,01
	100/55, SX 90°	95	55	701103	247,01
	100/80, SX 90°	120	80	701102	247,01
	100/100, SX 90°	154	100	701101	247,01
	100/160, SX 90°	214	160	701100	247,01
Elemento a "T"					
	100/55, DX	95	55	701127	377,10
	100/80, DX	120	80	701126	377,10
	100/100, DX	154	100	701125	377,10
	100/160, DX	214	160	701124	377,10
	100/55, SX	95	55	701119	377,10
	100/80, SX	120	80	701118	377,10
	100/100, SX	154	100	701117	377,10
	100/160, SX	214	160	701116	377,10
Elemento a croce					
	100/55	95	55	701135	645,40
	100/80	120	80	701134	645,40
	100/100	154	100	701133	645,40
	100/160	214	160	701132	645,40

Canale SMART 100 completo di griglia e fissaggi

- I codici di seguito riportati si riferiscono al canale SMART 100 completo di griglia, telaio in acciaio zincato e di fissaggi.
- L'immagine qui accanto è solo esemplificativa. Per la scelta della griglia, fare riferimento a quanto di seguito elencato.

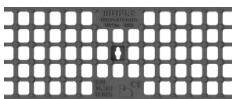
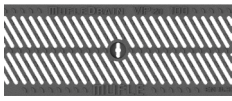

Immagine	Descrizione	Fissaggio griglia	Altezza interna canale [mm]	Cod. art.	Euro/pz
B 125					
	Canale SMART 100 con griglia a maglie antitacco in acciaio zincato	Barretta	55	801025	102,79
		Barretta	80	801017	102,92
		Barretta	100	801133	105,49
		Barretta	160	840060	106,56
	Canale SMART 100 con griglia a maglie antitacco in acciaio inox	Barretta	55	801069	369,31
		Barretta	80	801065	369,73
		Barretta	100	801061	372,12
		Barretta	160	801057	373,22
	Canale SMART 100 con griglia a maglie quadra in acciaio zincato	Barretta	55	801024	96,75
		Barretta	80	801016	96,87
		Barretta	100	801008	99,55
		Barretta	160	801000	100,50
	Canale SMART 100 con griglia a maglie quadra in acciaio inox	Barretta	55	801068	339,58
		Barretta	80	801064	339,71
		Barretta	100	801060	342,39
		Barretta	160	801056	343,35
	Canale SMART 100 con griglia a maglie quadra in ghisa sferoidale	Barretta	55	801028	98,76
		Barretta	80	801020	98,88
		Barretta	100	801012	101,58
		Barretta	160	840063	110,80
	Canale SMART 100 con griglia a fessura 20 mm in poliammide	Barretta	55	840040	92,43
		Barretta	80	840042	92,57
		Barretta	100	840044	95,25
		Barretta	160	840046	96,21
C 250					
	Canale SMART 100 con griglia a maglie antitacco in acciaio zincato	Barretta	55	801027	135,48
		Barretta	80	801019	135,75
		Barretta	100	801011	138,32
		Barretta	160	840062	139,38
	Canale SMART 100 con griglia a maglie antitacco in acciaio inox	Barretta	55	801071	534,24
		Barretta	80	801067	534,38
		Barretta	100	801063	537,08
		Barretta	160	801059	538,02

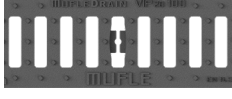
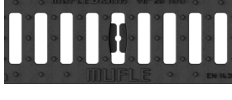
Immagine	Descrizione	Fissaggio griglia	Altezza interna canale	Cod. art.	Euro/pz
			[mm]		
	Canale SMART 100 con griglia a maglie quadra in ghisa sferoidale	Barretta	55	801029	110,19
		Barretta	80	801021	110,33
		Barretta	100	801013	113,01
		Barretta	160	801005	114,08
	Canale SMART 100 con griglia a fessura 6 mm in ghisa sferoidale	Barretta	55	801031	140,40
		Barretta	80	801023	142,00
		Barretta	100	801015	144,60
		Barretta	160	840064	147,80
	Canale SMART 100 con griglia a fessura 7 mm in ghisa sferoidale	Barretta	55	840053	140,40
		Barretta	80	840055	142,00
		Barretta	100	840057	130,91
		Barretta	160	840059	147,80
	Canale SMART 100 con griglia a fessura 20 mm in ghisa sferoidale	Barretta	55	801030	113,01
		Barretta	80	801022	113,15
		Barretta	100	801132	113,78
		Barretta	160	801006	116,78
	Canale SMART 100 con griglia a fessura 20 mm in poliammide	Barretta	55	840041	104,53
		Barretta	80	840043	104,67
		Barretta	100	801126	104,90
		Barretta	160	840047	108,30

MUFLE SMART 150

Informazioni sul prodotto

- Canale di drenaggio in PE-HD, larghezza interna: 150 mm
- Con telaio in acciaio zincato inox
- Per classi di carico: B 125 e C 250, secondo la norma EN 1433
- Completato da pozzetti di scarico sifonati
- Con preforme di scarico laterali e sul fondo
- Sistemi di fissaggio delle griglie a barretta
- Disponibilità di pezzi speciali per angoli, innesti a T e innesti a croce



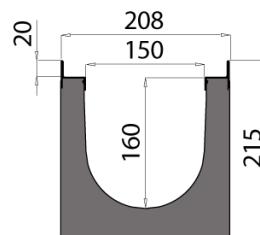
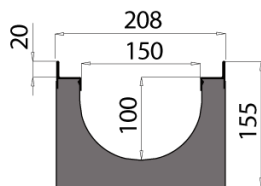

Canale SMART 150 con telaio in acciaio zincato/inox

Lunghezza 1000 mm, larghezza esterna 208 mm



Altezza esterna [mm]	Altezza interna [mm]	Ø scarico laterale [mm]	Ø scarico sul fondo [mm]	Peso [kg/pz]	Pezzi/Pallet	Acciaio zincato		Acciaio inox	
						Cod. art.	Euro/pz	Cod. art.	Euro/pz
Canale con scarico sul fondo Ø110/160									
155	100	2 x Ø63	1 x Ø110/160	4,00	40	701005	56,91	701013	132,52
215	160	2 x Ø110	1 x Ø110/160	4,55	30	701004	58,65	701012	134,41

Accessori per canale SMART 150

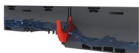
Immagine	Descrizione	Per canale Hi [mm]	Materiale	Cod. art.	Euro/pz
	Testata chiusa	100	PE	700512	9,43
		160	PE	700513	11,43
	Testata con uscita di scarico Ø75	100	PE	700524	11,84
	Testata con uscita di scarico Ø110	160	PE	700505	14,81
	Connettori di altezza da 150/100 a 150/160	-	Polimetilmetacrilato	700517	90,80

Pozzetto di scarico SMART 150 con telaio in acciaio zincato/inox

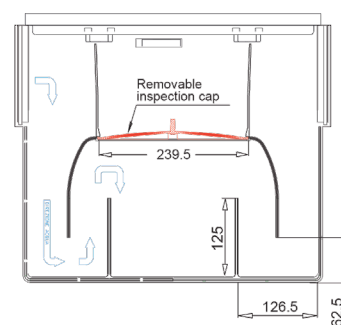
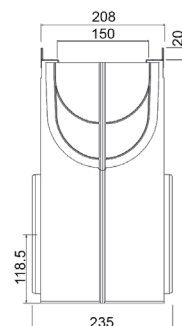
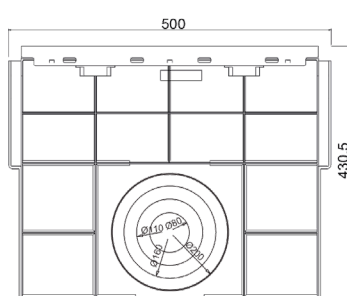



Descrizione	Materiale	Altezza [mm]	Larghezza [mm]	Lunghezza [mm]	Ø scarico laterale [mm]	Peso [kg/pz]	Acciaio zincato		Acciaio inox	
							Cod. art.	Euro/pz	Cod. art.	Euro/pz

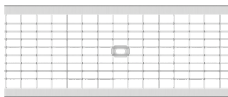

Pozzetto con preforma di collegamento femmina-femmina

Pozzetto con preforma di collegamento femmina-femmina	PE	427	208	500	2xØ80	3,70	701017	142,87	701020	216,86
					2xØ110					
					2xØ160					
					2xØ200					

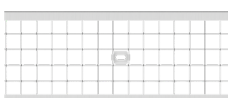
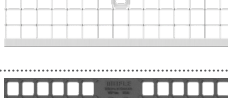
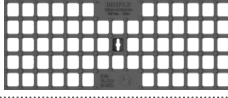
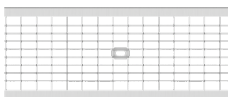
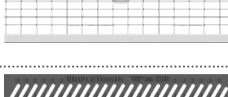
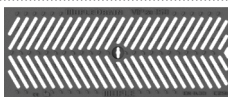
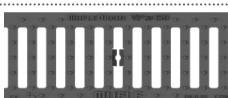
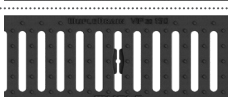
Griglie per canale SMART 150

Immagine	Descrizione	Fissaggio griglia	Larghezza [mm]	Lunghezza Li [mm]	Fessura/ maglia [mm]	Peso [kg/pz]	Cod. art.	Euro/pz
B 125								
	Griglia a maglie antitacco in acciaio zincato	Barretta (non compresa)	198	998	15.2 x 32.2	5,30	502130	70,30
	Griglia a maglie antitacco in acciaio inox	Barretta (non compresa)	198	998	15.2 x 32.2	5,00	502158	308,58
	Griglia a maglie quadra in acciaio zincato	Barretta (non compresa)	198	998	32.2 x 32.2	4,10	502131	63,83
	Griglia a maglie quadra in acciaio inox	Barretta (non compresa)	198	998	32.2 x 32.2	4,10	502159	293,23
	Griglia a maglie quadra in ghisa sferoidale	Barretta (non compresa)	198	498	29 x 24.5	4,90	502118	54,95
C 250								
	Griglia a maglie antitacco in acciaio zincato	Barretta (non compresa)	198	998	15.2 x 32.2	7,50	502154	97,95
	Griglia a maglie antitacco in acciaio inox	Barretta (non compresa)	198	998	15.2 x 32.2	7,50	502177	462,42
	Griglia a fessura 7 mm in ghisa sferoidale	Barretta (non compresa)	198	498	81 x 7	5,97	502196	68,08
	Griglia a fessura 20 mm in ghisa sferoidale	Barretta (non compresa)	198	498	132 x 20	5,30	502120	48,47
	Griglia a fessura 20 mm in poliammide	Barretta (non compresa)	198	498	132 x 16	2,35	502303	51,53

Accessori per griglie SMART 150

Immagine	Descrizione	Materiale	Cod. art.	Euro/pz
	KIT barretta + vite M8x40 TBL Combi	Acciaio zincato	500415 ⁽¹⁾	8,34
		Acciaio inox	500416 ⁽¹⁾	23,67
	KIT barretta + vite M8x40 Nera testa esagonale	Acciaio zincato	500417 ⁽¹⁾	8,88

⁽¹⁾Fornitura per 1 metro lineare

Elementi speciali SMART 150 con bordo in acciaio zincato



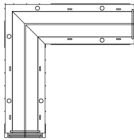
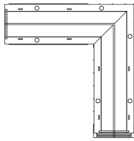
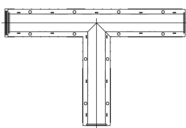
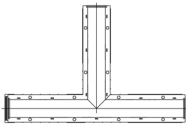
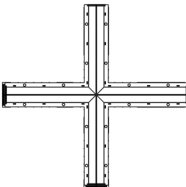



In PE-HD, larghezza 208 mm

Disegno tecnico	Tipo	Altezza esterna [mm]	Altezza interna [mm]	Cod. art.	Euro/pz
Elemento ad angolo					
	150/100, DX 90°	154	100	701113	254,82
	150/160, DX 90°	214	160	701112	254,82
	150/100, SX 90°	154	100	701105	254,82
	150/160, SX 90°	214	160	701104	254,82
Elemento a "T"					
	150/100, DX	154	100	701129	436,42
	150/160, DX	214	160	701128	436,42
	150/100, SX	154	100	701121	436,42
	150/160, SX	214	160	701120	436,42
Elemento a croce					
	150/100	154	100	701137	754,36
	150/160	214	160	701136	754,36

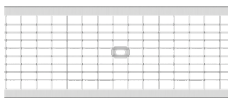
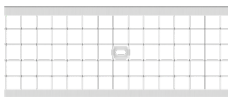
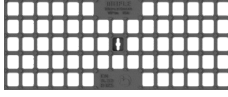
Canale SMART 150 completo di griglia e fissaggi

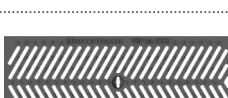
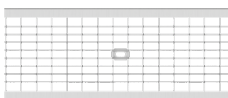
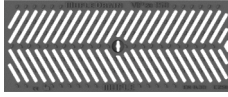
- I codici di seguito riportati si riferiscono al canale SMART 150 completo di griglia, telaio in acciaio zincato e di fissaggi.
- L'immagine qui accanto è solo esemplificativa. Per la scelta della griglia, fare riferimento a quanto di seguito elencato.



Immagine	Descrizione	Fissaggio griglia	Altezza interna canale [mm]	Cod. art.	Euro/pz
B 125					
	Canale SMART 150 con griglia a maglie antitacco in acciaio zincato	Barretta	100	801039	123,91
		Barretta	160	801134	128,08
	Canale SMART 150 con griglia a maglie antitacco in acciaio inox	Barretta	100	801077	457,83
		Barretta	160	801073	459,58
	Canale SMART 150 con griglia a maglie quadra in acciaio zincato	Barretta	100	801038	116,38
		Barretta	160	801032	118,13
	Canale SMART 150 con griglia a maglie quadra in acciaio inox	Barretta	100	801076	404,84
		Barretta	160	801072	406,58
	Canale SMART 150 con griglia a maglie quadra in ghisa sferoidale	Barretta	100	801042	163,80
		Barretta	160	801036	167,20
C 250					
	Canale SMART 150 con griglia a maglie antitacco in acciaio zincato	Barretta	100	801041	163,19
		Barretta	160	801035	164,94
	Canale SMART 150 con griglia a maglie antitacco in acciaio inox	Barretta	100	801079	618,74
		Barretta	160	801075	620,49
	Canale SMART 150 con griglia a fessura 7 mm in ghisa sferoidale	Barretta	100	801097	148,39
		Barretta	160	801096	150,28
	Canale SMART 150 con griglia a fessura 20 mm in ghisa sferoidale	Barretta	100	801043	149,34
		Barretta	160	801135	156,51
	Canale SMART 150 con griglia a fessura 16 mm in poliammide	Barretta	100	840049	155,40
		Barretta	160	801131	159,83

MUFLE SMART 200

Informazioni sul prodotto

- Canale di drenaggio in PE-HD, larghezza interna: 200 mm
- Con telaio di rinforzo in acciaio zincato o inox
- Per classi di carico: B 125 e C 250, secondo la norma EN 1433
- Completato da pozzetti di scarico sifonati
- Con preforme di scarico laterali e sul fondo
- Sistemi di fissaggio delle griglie a barretta
- Disponibilità di pezzi speciali per angoli, innesti a T e innesti a croce



Corpo canale SMART 200 con telaio in acciaio zincato/inox

Lunghezza 1000 mm, larghezza esterna 258 mm

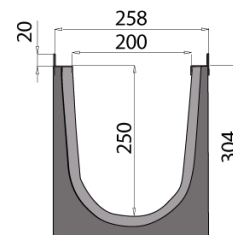
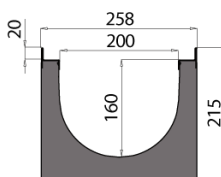
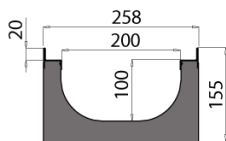



Altezza esterna [mm]	Altezza interna [mm]	Ø scarico laterale [mm]	Ø scarico sul fondo [mm]	Peso [kg/pz]	Pezzi/Pallet	Acciaio zincato		Acciaio inox	
						Cod. art.	Euro/pz	Cod. art.	Euro/pz
155	100	2 x Ø63	1 x Ø200/160	4,35	32	701007	63,10	701015	138,84
215	160	2 x Ø110	1 x Ø200/160	4,95	24	701006	65,25	701014	140,99
304	250	2 x Ø160/200	1 x Ø200/160	6,30	16	701022	89,87	701023	167,78

Canale con scarico sul fondo Ø200/160

155	100	2 x Ø63	1 x Ø200/160	4,35	32	701007	63,10	701015	138,84
215	160	2 x Ø110	1 x Ø200/160	4,95	24	701006	65,25	701014	140,99
304	250	2 x Ø160/200	1 x Ø200/160	6,30	16	701022	89,87	701023	167,78

Accessori per canale SMART 200

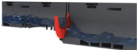
Immagine	Descrizione	Per canale Hi [mm]	Materiale	Cod. art.	Euro/pz
	Testata chiusa	100	PE	700514	10,22
		160	PE	700515	12,65
	Testata con uscita di scarico Ø75	100	PE	700506	13,18
	Testata con uscita di scarico Ø110	160	PE	700507	16,56
	Testata con predisposizione uscita di scarico Ø160	250	PE	502416	16,20
	Connettori di altezza da 100 a 160	-	Polimetilmetacrilato	700519	96,00
	Connettori di altezza da 160 a 250	-	Polimetilmetacrilato	700518	106,80

Pozzetto di scarico SMART 200 con telaio in acciaio zincato/innox

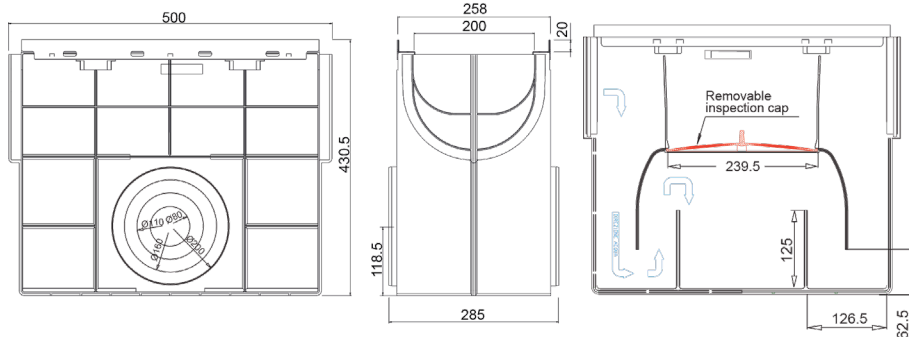
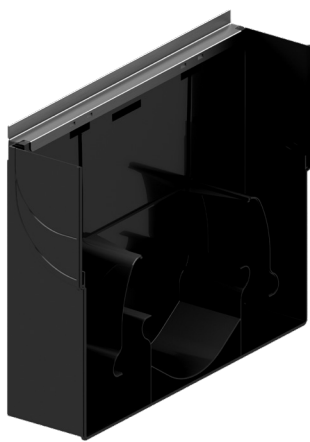





Descrizione	Materiale	Altezza [mm]	Larghezza [mm]	Lunghezza [mm]	Ø scarico laterale [mm]	Peso [kg/pz]	Acciaio zincato		Acciaio inox	
							Cod. art.	Euro/pz	Cod. art.	Euro/pz

Pozzetto con preforma di collegamento femmina-femmina

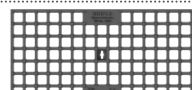
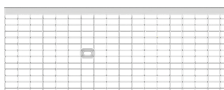

Pozzetto con preforma di collegamento femmina-femmina	PE	427	258	500	2xØ80 2xØ110 2xØ160 2xØ200	3,85	701018 ⁽¹⁾	172,48	701021 ⁽¹⁾	246,35
---	----	-----	-----	-----	-------------------------------------	------	-----------------------	--------	-----------------------	--------

⁽¹⁾Non sono predisposti per innesto su canali H250

Griglie per canale SMART 200

Immagine	Descrizione	Fissaggio griglia	Larghezza [mm]	Lunghezza Li [mm]	Fessura/ maglia [mm]	Peso [kg/pz]	Cod. art.	Euro/pz
B 125								
	Griglia a maglie antitacco in acciaio zincato	Barretta (non compresa)	248	998	15.2 x 32.2	6,20	502134	80,82
	Griglia a maglie antitacco in acciaio inox	Barretta (non compresa)	248	998	15.2 x 32.2	6,20	502160	352,08
	Griglia a maglie quadra in acciaio zincato	Barretta (non compresa)	248	998	32.2 x 32.2	5,20	502135	72,54
	Griglia a maglie quadra in acciaio inox	Barretta (non compresa)	248	998	32.2 x 32.2	5,20	502161	342,00
	Griglia a maglie quadra in ghisa sferoidale	Barretta (non compresa)	248	498	25.5 x 24.5	6,25	502122	55,80
C 250								
	Griglia a maglie antitacco in acciaio zincato	Barretta (non compresa)	248	998	15.2 x 32.2	9,50	502156	104,58
	Griglia a maglie antitacco in acciaio inox	Barretta (non compresa)	248	998	15.2 x 32.2	9,50	502179	546,49
	Griglia a fessura 7 mm in ghisa sferoidale	Barretta (non compresa)	248	498	107 x 7	7,70	502195	86,22
	Griglia a fessura 20 mm in ghisa sferoidale	Barretta (non compresa)	248	498	180 x 20	7,00	502124	62,28

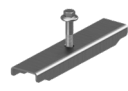
Accessori per griglie

Immagine	Descrizione	Materiale	Cod. art.	Euro/pz
	KIT barretta + vite M8x40 TBL Combi	Acciaio zincato	500415 ⁽¹⁾	8,34
		Acciaio inox	500416 ⁽¹⁾	23,67
	KIT barretta + vite M8x40 Nera testa esagonale	Acciaio zincato	500417 ⁽¹⁾	8,88

⁽¹⁾Fornitura per 1 metro lineare

Elementi speciali SMART 200 con telaio in acciaio zincato/inox

In PE-HD, larghezza 258 mm

Disegno tecnico	Tipo	Altezza esterna [mm]	Altezza interna [mm]	Cod. art.	Euro/pz
-----------------	------	-------------------------	-------------------------	-----------	---------

Elemento a "T"

Elemento ad angolo

	200/100, DX 90°	154	100	701115	268,54
	200/160, DX 90°	214	160	701114	268,54
	200/250, DX 90°	304	250	701143	536,95
	200/100, SX 90°	154	100	701107	268,54
	200/160, SX 90°	214	160	701106	268,54
	200/250, SX 90°	304	250	701142	536,95
	200/100, DX	154	100	701131	462,54
	200/160, DX	214	160	701130	462,54
	200/250, DX	304	250	701145	789,21
	200/100, SX	154	100	701123	462,54
	200/160, SX	214	160	701122	462,54
	200/250, SX	304	250	701144	789,21
	200/100	154	100	701139	1039,00
	200/160	214	160	701138	1096,80
	200/250	304	250	701146	1475,80

Elemento a croce

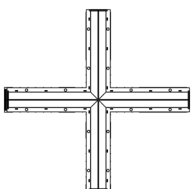
	200/100	154	100	701139	1039,00
	200/160	214	160	701138	1096,80
	200/250	304	250	701146	1475,80

Canale SMART 200 completo di griglia e fissaggi

- I codici di seguito riportati si riferiscono al canale SMART 200 completo di griglia, telaio in acciaio zincato e di fissaggi.
- L'immagine qui accanto è solo esemplificativa. Per la scelta della griglia, fare riferimento a quanto di seguito elencato.



Immagine	Descrizione	Fissaggio griglia	Altezza interna canale [mm]	Cod. art.	Euro/pz
B 125					
	Canale SMART 200 con griglia a maglie antitacco in acciaio zincato	Barretta	100	801051	145,30
		Barretta	160	801045	147,45
		Barretta	250	801101	171,94
	Canale SMART 200 con griglia a maglie antitacco in acciaio inox	Barretta	100	801085	499,94
		Barretta	160	801081	502,10
		Barretta	250	801107	528,74
	Canale SMART 200 con griglia a maglie quadra in acciaio zincato	Barretta	100	801050	144,08
		Barretta	160	801044	146,24
		Barretta	250	801100	170,74
	Canale SMART 200 con griglia a maglie quadra in acciaio inox	Barretta	100	801084	458,51
		Barretta	160	801080	460,67
		Barretta	250	801106	487,30
	Canale SMART 200 con griglia a maglie quadra in ghisa sferoidale	Barretta	100	801054	180,14
		Barretta	160	801048	182,29
		Barretta	250	840068	206,93
C 250					
	Canale SMART 200 con griglia a maglie antitacco in acciaio zincato	Barretta	100	801053	168,03
		Barretta	160	801047	170,20
		Barretta	250	840067	194,68
	Canale SMART 200 con griglia a maglie antitacco in acciaio inox	Barretta	100	801087	715,20
		Barretta	160	801083	717,37
		Barretta	250	801109	744,00
	Canale SMART 200 con griglia a fessura 7 mm in ghisa sferoidale	Barretta	100	801099	198,45
		Barretta	160	801098	200,60
		Barretta	250	801111	225,22
	Canale SMART 200 con griglia a fessura 20 mm in ghisa sferoidale	Barretta	100	801055	187,41
		Barretta	160	801136	175,85
		Barretta	250	801105	214,06